

ISO-Roll

Das Sonnenschutz-Rollo im Isolierglas
für Fassade und Dach

GLASTEC
ROSENHEIM

Transparenter Sonnenschutz / Blendschutz
Ab- / Verdunkelung

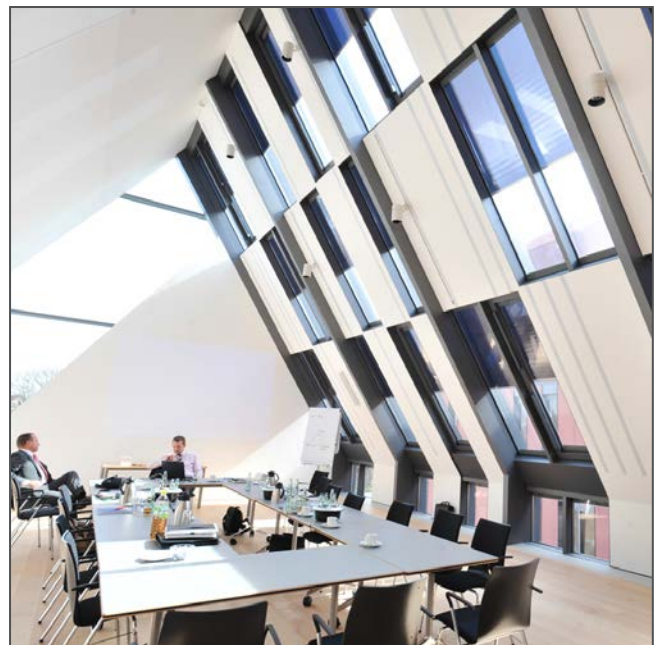

ISO-Roll

Das Sonnenschutz-Rollo im Isolierglas für Fassade und Dach

Produktbeschreibung Isolierglasrollo
Beschattung, Sonnenschutz, Blendschutz, Hitzeschutz, Wärmeschutz, Ab- / Verdunkelung

Was ist ISO-Roll?

ISO-Roll ist ein 2- oder 3-fach-Isolierglas mit einem Folienrollo im Scheibenzwischenraum zur Beschattung, zum Blendschutz, Sonnenschutz und Wärmeschutz für Bürogebäude, öffentliche Einrichtungen, Kliniken, Kindertagesstätten und Schulen sowie für Wintergärten und Privatgebäude. ISO-Roll ist mit transparentem Rollo und nicht-transparentem Rollo verfügbar und eignet sich sowohl für Verglasungen in der Fassade als auch für Dachverglasungen. Für den Fassadenbereich ist die Folie aus optischen Gründen quer geprägt.

Die transparente Folie bietet effizienten Sonnen- und Blendschutz bei gleichzeitiger Sicht nach draußen. Das transparente Sonnenschutz-Rollo reduziert die Leuchtdichte und entspricht den EU-Richtlinien für Bildschirmarbeitsplätze. Wenn Räumlichkeiten stark abgedunkelt werden sollen, kommt die nicht-transparente Folie zum Einsatz. Die Mehrschicht-Polyesterfolien sind metallbeschichtet und reflektieren die direkte und diffuse Sonnen-/ Energieeinstrahlung nach außen.

Vorteile des transparenten Rollos

Im Sommer wird die Aufheizung im Gebäudeinneren reduziert, im Winter kann der solare Zugewinn ausgenutzt werden. Das Rollo lässt sich stufenlos positionieren. So lässt sich in der kühleren Jahreszeit bei niedrigem Sonnenstand das Rollo soweit schließen, dass es Blendschutz bietet. Gleichzeitig kann der solare Energieeintrag und Lichteinfall über die nicht beschattete Glasfläche genutzt werden. Das effiziente Sonnenschutzrollo ist transparent und effizient. Der Gesamtenergiedurchlass (g-Wert) variiert je nach Rolloposition. ISO-Roll bietet auch bei voller Beschattung ein Maximum an Licht und ermöglicht den Sichtkontakt zur Außenwelt. Da im Isolierglas eingebaut, ist ISO-Roll wetterunabhängig nutzbar, völlig wartungsfrei und es behält eine saubere und wertige Optik. Im Gegensatz zu außenliegendem Sonnenschutz, bei dem durch Witterungseinflüsse (Wind, Verschmutzung) mit Beschädigungen und Funktionsverlusten zu rechnen ist, gewährleistet ISO-Roll stets gleichbleibende Funktionseigenschaften.

Antrieb des Folienrollos

ISO-Roll wird über einen qualitativ hochwertigen, wartungsfreien 24 Volt-Gleichstrommotor angetrieben.

Bedienungsmöglichkeiten

Einzel- oder Gruppensteuerungen, Infrarot-Fernsteuerungen, Temperatur- oder Sonnenwächter, Zeitschaltuhren und BUS-Systeme. Unterschiedlichste Schaltungen und Kombinationen sind möglich und können von Glastec mitgeliefert und montiert werden. Sowohl für Objektbauten als auch für die klassische Wintergartenbeschattung stehen zeitgemäße Steuerungen und Bedienungsmöglichkeiten zur Verfügung.

Beschattung, Sonnenschutz im Isolierglas: Laufrichtung, Sonderformen / kombinationen

Die Laufrichtung der Sonnenschutz-Folie ist standardmäßig von oben nach unten. Bei Modellscheiben (Sonderformen) wie Trapeze, Dreiecke oder Scheiben mit schräger Kante erfolgt die Schließ-Laufrichtung der Folie zur schmalen Seite hin. Glaskombinationen mit Wärme- und Sonnenschutz- sowie Fassadengläsern sind ebenso möglich wie siebbedruckte und sandgestrahlte Gläser. Weitere Einsatzbereiche sind: Schallschutz, Sicherheits- und Angriffsschutz, Brandschutz der Klasse EI 30, Laser- und Röntgenschutz.

Verwendbarkeit, Einbaumöglichkeiten

ISO-Roll kann nahezu in jedes Fenster-, Fassaden- und Trennwandsystem eingebaut werden: Fenster, Türen, Trennwände, Pfosten-Riegel-Konstruktionen aus Aluminium, Stahl, Holz, Holz-Alu u. Kunststoff.

Qualität & Garantie

Die Herstellung unserer Produkte erfolgt mit geprüften und / oder zertifizierten Komponenten gleichbleibender Qualität. GLASTEC-Produkte unterliegen regelmäßigen Kontrollen, die sowohl intern als auch von externen Prüfinstituten durchgeführt werden.

Die Garantie für das Isolierglas-Rollo mit integriertem Sonnenschutz ISO-Roll beträgt 5 Jahre.

Funktionen der Folie

Sonnenschutz, Beschattung

Durch die metallbeschichteten Folien werden die direkte und diffuse Energieeinstrahlung nach außen reflektiert. Daraus resultiert ein hervorragender g-Wert / Sonnenschutz und eine effiziente Beschattung von Fassade, Glasdach, Wintergarten etc.

Blendschutz

Aufgrund ihrer physikalischen Eigenschaften ermöglichen die im Isolierglas eingebauten Folien, die hohen Leuchtdichten eines Fensters auf ein erträgliches und in einschlägigen Normen und Richtlinien festgelegtes Maß zu reduzieren. Reflexe bei Bildschirmarbeitsplätzen werden weitgehend unterbunden. Die Folien entsprechen den einschlägigen EU-Richtlinien für Bildschirmarbeitsplätze.

Durchsicht

Auch bei voll geschlossener Folie (Funktion Beschattung, Sonnenschutz) bleibt die Durchsicht nach draußen erhalten.

Wärmeschutz

Die Folie verbessert im geschlossenen Zustand den Ug-Wert. Wärmeschutz, dies insbesondere in der Dachverglasung / im Glasdach (Schrägverglasung, Überkopferverglasung).

Die Reflexionseigenschaft der Folie, zusammen mit der Beschichtung des Wärmeschutzisolierglases, reduziert die Wärmetransmissionsverluste.

Ab- / Verdunkelung, Sichtschutz

Die transparenten Folien verhindern den Durchblick vom hellen Bereich zum dunklen Bereich (am Tag von außen nach innen).

Für spezielle Anforderungen (Untersuchungsräume in medizinischen Einrichtungen, Seminarräume usw.) können die blickdichten Folien zum Sichtschutz bzw. zur Abdunkelung zum Einsatz kommen.

Eigenschaften der Folie



Die Reflektoren bestehen aus einer Aluminiumschicht zwischen zwei transparenten Polyesterfolien, die mit einer Flächenprägung versehen sind.

Durch die hohe Reflexionseigenschaft der Folie außenseitig können Schüsselungen und Falten-/ Wellenbildung erkennbar werden. Bei Vertikalverglasungen erhält die Reflektorfolie daher zusätzlich eine sogenannte Plis-séeprägung (Querprägung). Dadurch wird eine Schüsselung der Folie weitgehendst verhindert, jedoch nicht gänzlich ausgeschlossen. Für den Sonnenschutz in der Dachverglasung / im Glasdach bleibt die Reflektorfolie flächig geprägt. Schüsselungen und Falten-/Wellenbildungen sind wie im Vertikalbereich ebenso vorhanden, durch die steilen Blickwinkel der Schrägverglasung (Wintergarten, Glaserker, Firstverglasung etc.) jedoch nur erschwert erkennbar. Diese Erscheinungsbilder sind materialbedingt, nicht beeinflussbar und stellen keinen Reklamationsgrund dar.

Die Folien erzeugen ein optimales visuelles Raumklima durch regulierbare Temperaturen, gute Licht-dämpfung und gleichmäßige Lichtverteilung. Durch die Verstellbarkeit der Folie (Öffnen und Schließen) sind variable Funktionen gewährleistet.

Folien und Farbpalette

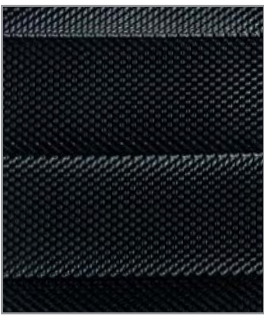
ISO-Roll-Folien sind transparent oder nicht-transparent (blickdicht). Farben: silber/grau und silber/schwarz.

Folientyp	Folie silber/schwarz nicht-transparent 0R/36570	Folie silber/grau transparent SiAt022	Folie silber/grau transparent 10R/36620
} Fassade quer geprägt Dach flächig geprägt	horizontal vertikal }	horizontal 	vertikal }
Optik Die Farben können bildschirm- / druckbedingt von den tatsächlichen Farben abweichen.		 Transparente Folie (Gebüsch im Hintergrund)	 Transparente Folie (Gebüsch im Hintergrund)
Funktion	Beschattung / Sonnenschutz, Sichtschutz, Abdunkelung / Verdunkelung	Beschattung Sonnenschutz	Beschattung Sonnenschutz
Lichttransmission	0,02%	2,6%	8,5%
Gesamtenergiedurchlassgrad*	4,7%	11%	16%
Strahlenreflexion	83,3%	68%	65,1%
Strahlenabsorption	16,68	18,5	26,4%
b-Faktor	0,06	0,1	0,2

* Prüfzeugnis Bundesanstalt für Materialforschung und -prüfung Nr. S1E0245 F
Alle Werte beziehen sich rein auf die Folie

Die strahlungsphysikalischen Daten (Lichttransmission, Gesamtenergiedurchlassgrad / Sonnenschutz / Beschattung etc.) wurden gemäß den gültigen Normen und Richtlinien durch Messungen und Berechnungen ermittelt. Dieses Produktdatenblatt ist ausschließlich in Verbindung mit den Prüfzeugnissen gültig. Sämtliche Angaben beziehen sich auf festgelegte Prüfgrößen. Bei Abweichungen von diesen Prüfgrößen können sich die Werte bzgl. Sonnenschutz, Beschattung etc. ändern. Die Toleranz der angegebenen Werte liegt bei +/- 3%.

ISO-Roll

Das Sonnenschutz-Rollo im Isolierglas

Abmessungen, Schnitt
Standardaufbau ISO-Roll 24 vertikal
mit Alu-Abstandhalter

SZR in mm	Breite in mm		Höhe in mm		Prägeabstand Folie in mm	Motorabdeckung Höhe in mm
	min.	max.	min.	max.		
24 (Alu)	350	1200	400	2400*	24	90**

- Sondergrößen auf Anfrage
- Glasstärke nach statischen Erfordernissen

* 2000 bei nicht-transparenter Folie
** Standard / je nach Scheibenformat auch abweichend

- Im geöffneten Zustand des Rollos steht der Endstab des Sonnenschutz-Rollos ca. 25 mm unterhalb der Emaillierung / Abklebung hervor

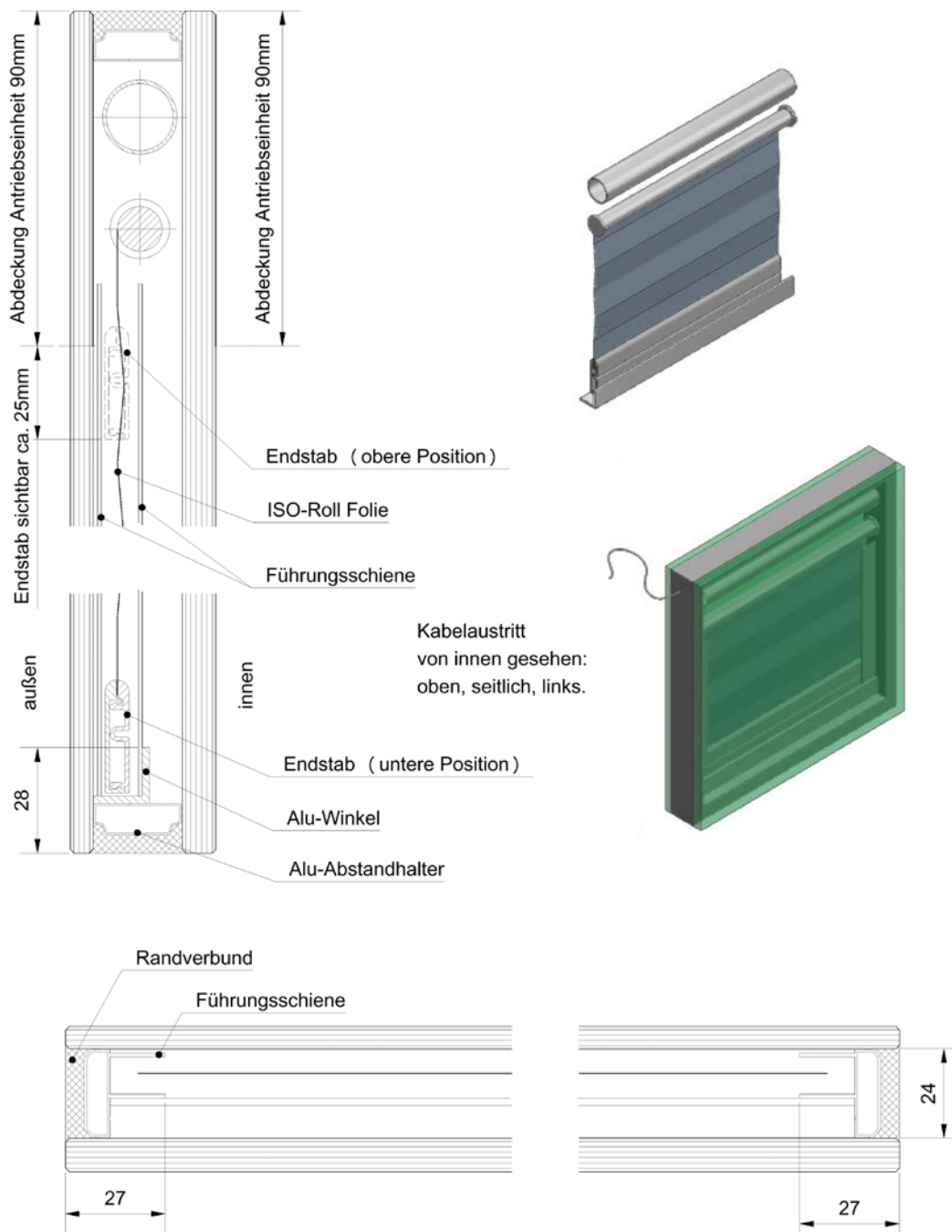

Produktdatenblatt
Standardaufbau ISO-Roll 24 vertikal 2-fach, 3-fach
24 mm Scheibenzwischenraum (SZR)

Beschreibung

Typ	elektrisch / vertikal
Glasaufbau	v. außen nach innen, mm
2-fach:	ESG-H 5 - Float 6*
3-fach:	ESG-H 5 - ESG-H 6* - Float 6*
SZR	mm
2-fach:	24 / Argon
3-fach:	24 / Argon - 10 / Argon
Abstandhalter	Aluminium
Folien	Polyester - Alu - Polyester transparent, quergeprägt
Prägeabstand	24 mm
Querprägung Folie:	
Funktionen:	Sonnenschutz Beschattung Wärmeschutz Blendschutz

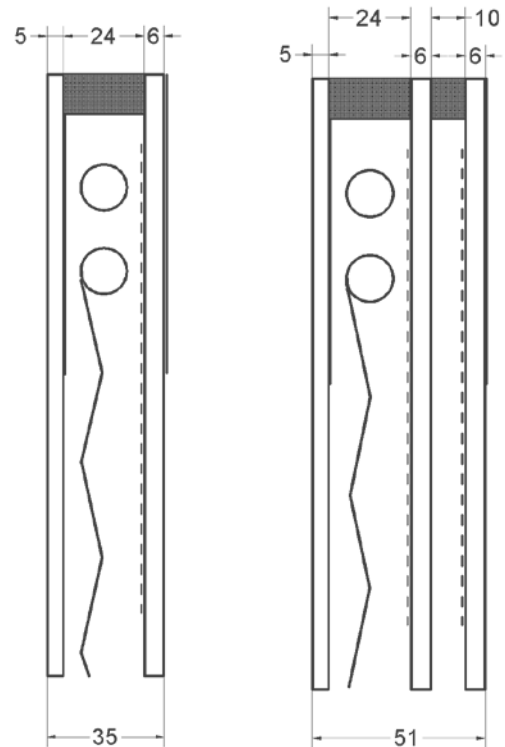

Technische Daten

U_g-Wert nach EN 673, in W/m ² K ε _n Wärmedämmschicht 0,03* Sonnenschutz oben	1,2	0,6
g-Wert_{Glas} nach EN 410 ε _n Wärmedämmschicht 0,03* Sonnenschutz oben	0,60	0,50
g_{total}-Wert** nach EN 13363-2, Folie geschlossen abhängig vom Folientyp	0,12 - 0,03	0,11 - 0,03

* Emissivität ε_n Wärmedämmschicht 0,03

** In Abhängigkeit des verwendeten Materials können sich systembedingte Abweichungen in den Werten ergeben

Alle Funktionswerte Wärmeschutz, Sonnenschutz / Beschattung etc. wurden nach den gültigen Normen ermittelt. Die strahlungsphysikalischen Werte haben eine Toleranz von ± 3%. Dieses Produktdatenblatt ist Eigentum von Glastec und nur mit den jeweiligen Berechnungen, Prüfzeugnissen und technischen Unterlagen zum ISO-Roll Sonnenschutz-Rollo im Isolierglas gültig. Sämtliche Angaben beziehen sich auf Berechnungen, Messungen oder Prüfungen der vorgegebenen Prüfgrößen. Bei Abweichung von den Prüfaufbauten und -größen können sich diese Werte ändern.

ISO-Roll

Das Sonnenschutz-Rollo im Isolierglas

Abmessungen, Schnitt
Standardaufbau ISO-Roll 33 vertikal
mit Warme Kante

SZR in mm	Breite in mm		Höhe in mm		Prägeabstand Folie in mm	Motorabdeckung Höhe in mm
	min.	max.	min.	max.		
33 (WK)	350	1400	400	2700*	80	120**

- Sondergrößen auf Anfrage
- Glasstärke nach statischen Erfordernissen

* 2300 bei nicht-transparenter Folie
** Standard / je nach Scheibenformat auch abweichend

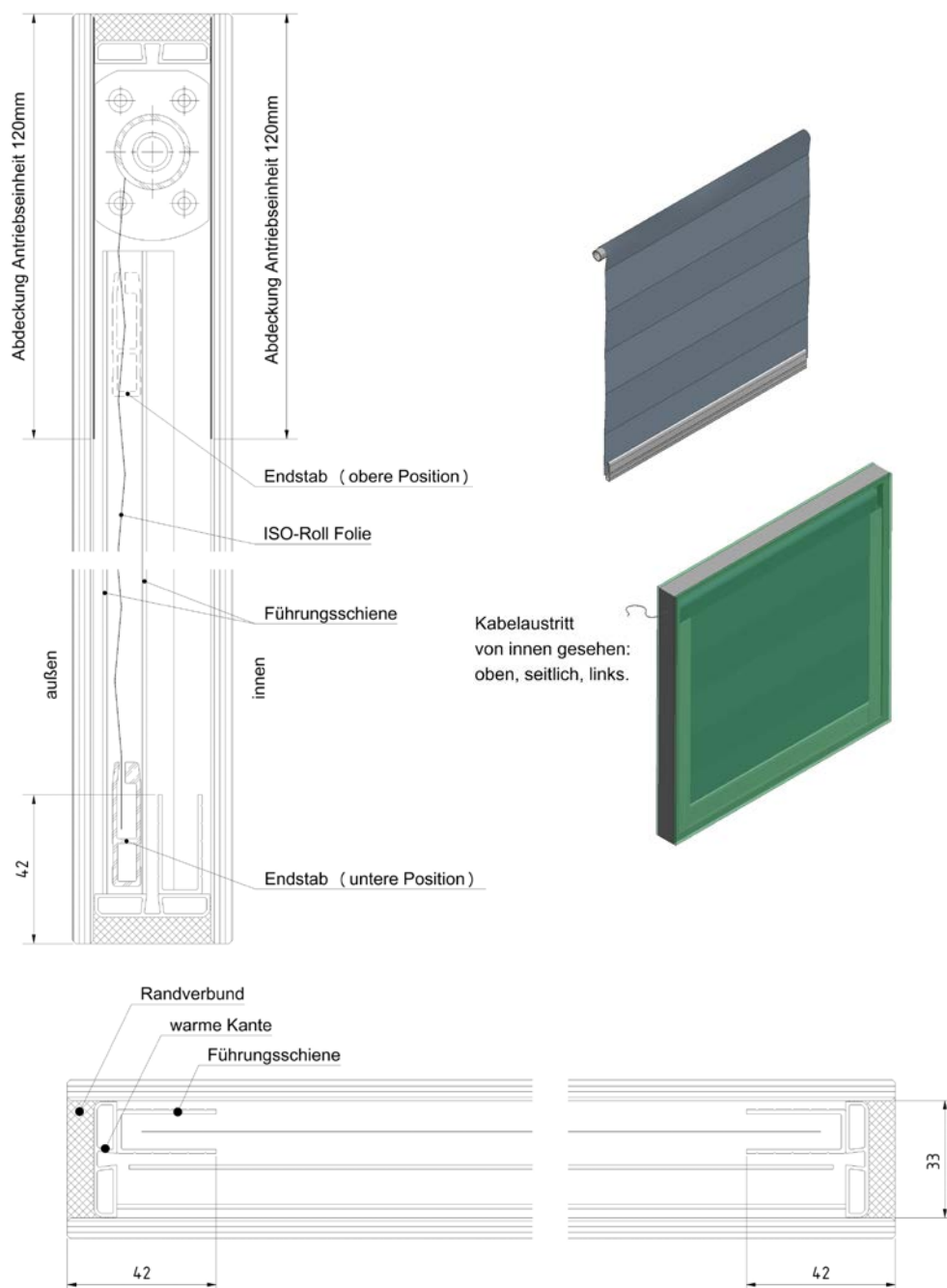

Produktdatenblatt
Standardaufbau ISO-Roll 33 vertikal 2-fach, 3-fach
33 mm Scheibenzwischenraum (SZR)

Beschreibung

Typ	elektrisch / vertikal
Glasaufbau	v. außen nach innen, mm
2-fach:	ESG-H 5 - Float 6*
3-fach:	ESG-H 5 - ESG-H 6* - Float 6*
SZR	mm
2-fach:	33 / Argon
3-fach:	33 / Argon - 12 / Argon
Abstandhalter	Warme Kante (Swisspacer)
Folien	Polyester - Alu - Polyester transparent, quergeprägt
Prägeabstand	80 mm
Querprägung Folie:	
Funktionen:	Sonnenschutz Beschattung Wärmeschutz Blendschutz

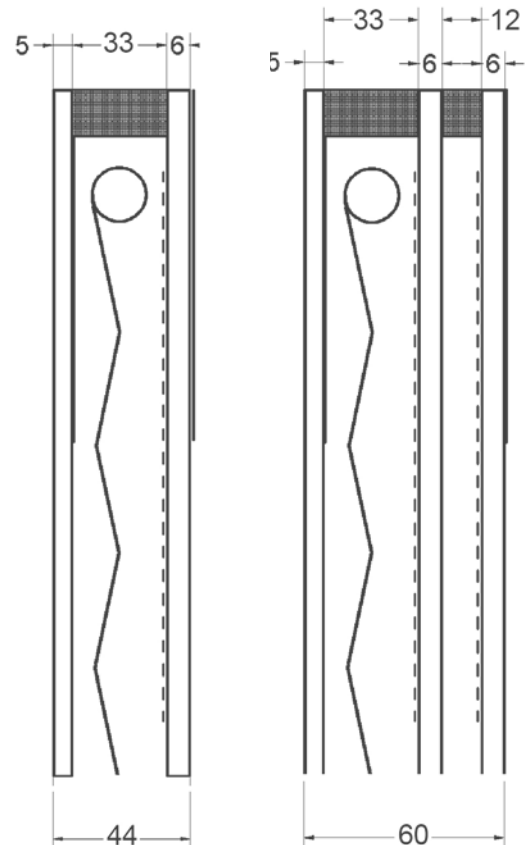

Technische Daten

U_g-Wert nach EN 673, in W/m ² K ε _n Wärmedämmschicht 0,03* Sonnenschutz-Rollo oben	1,2	0,6
g-Wert_{Glas} nach EN 410 ε _n Wärmedämmschicht 0,03* Sonnenschutz-Rollo oben	0,60	0,50
g_{total}-Wert** nach EN 13363-2, Folie geschlossen abhängig vom Folientyp	0,12 - 0,03	0,11 - 0,03

* Emissivität ε_n Wärmedämmschicht 0,03

** In Abhängigkeit des verwendeten Materials können sich systembedingte Abweichungen in den Werten ergeben

Alle Funktionswerte Wärmeschutz, Sonnenschutz / Beschattung etc. wurden nach den gültigen Normen ermittelt. Die strahlungsphysikalischen Werte haben eine Toleranz von ± 3%. Dieses Produktdatenblatt ist Eigentum von Glastec und nur mit den jeweiligen Berechnungen, Prüfzeugnissen und technischen Unterlagen zum ISO-Roll Sonnenschutz-Rollo im Isolierglas gültig. Sämtliche Angaben beziehen sich auf Berechnungen, Messungen oder Prüfungen der vorgegebenen Prüfgrößen. Bei Abweichung von den Prüfaufbauten und -größen können sich diese Werte ändern.

ISO-Roll

Das Sonnenschutz-Rollo im Isolierglas

Abmessungen, Schnitt
Standardaufbau ISO-Roll 24 horizontal (Dachverglasung)
mit Stufe

SZR in mm	Breite in mm		Höhe in mm		Prägeabstand Folie in mm	Motorabdeckung Höhe in mm
	min.	max.	min.	max.		
24	400	1200	400	2700*	24	90**

* 2000 bei nicht-transparenter Folie

** Standard / je nach Scheibenformat auch abweichend

- Sondergrößen auf Anfrage
- Glasstärke nach statischen Erfordernissen

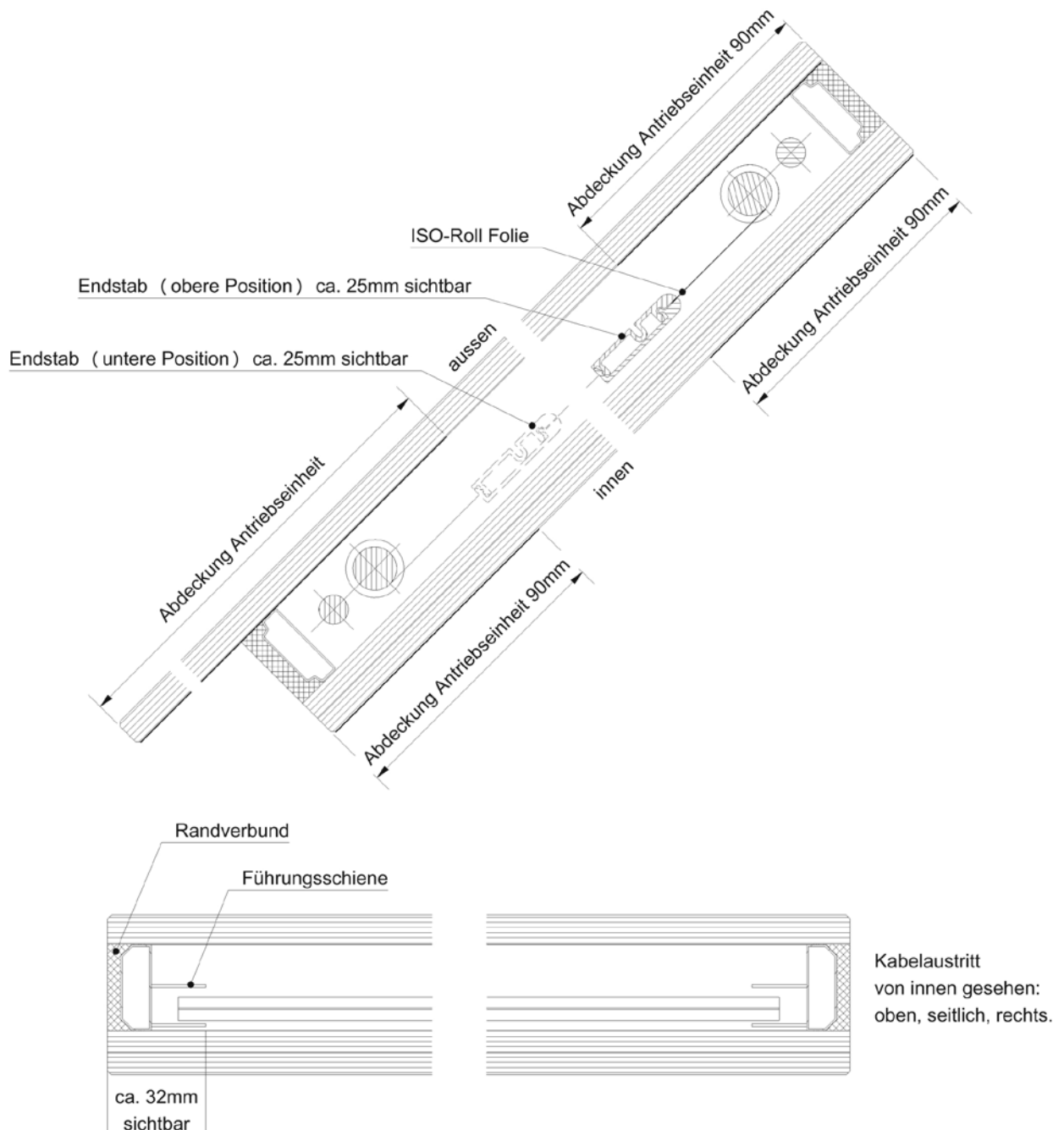

Produktdatenblatt
Standardaufbau ISO-Roll 24 horizontal 2-fach, 3-fach
24 mm Scheibenzwischenraum (SZR)

Beschreibung

Typ	elektrisch / horizontal
Glasaufbau	v. außen nach innen, mm
2-fach:	ESG-H 8 - VSG 10*
3-fach:	ESG-H 8 - ESG-H 6* - VSG 12'
SZR	mm
2-fach:	24 / Argon
3-fach:	24 / Argon - 12 / Argon
Abstandhalter	Aluminium
Folien	Polyester - Alu - Polyester transparent, flächig geprägt
Funktionen:	Sonnenschutz Beschattung Wärmeschutz Blendschutz

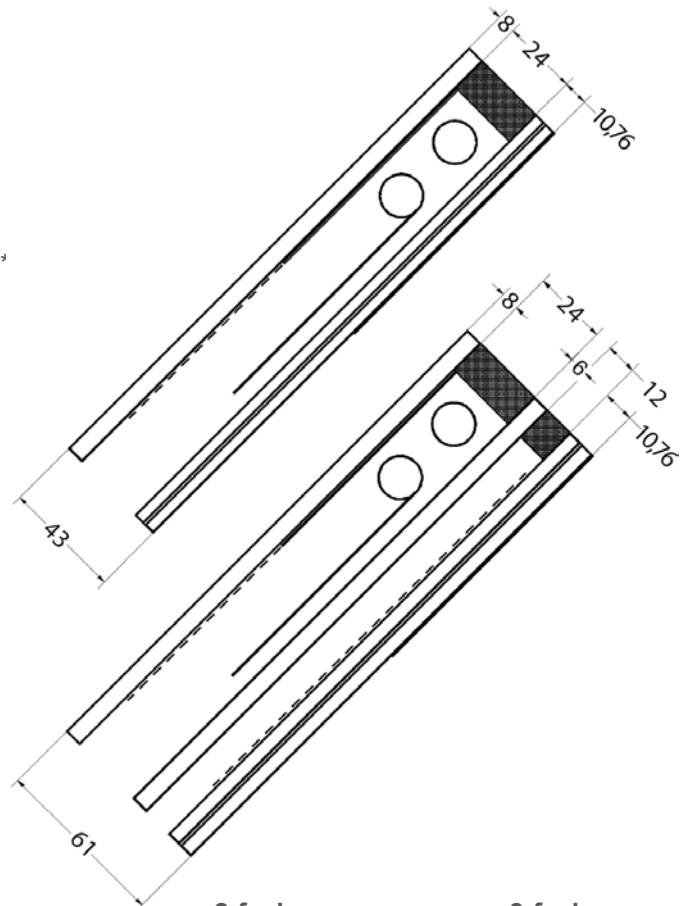

Technische Daten

	2-fach	3-fach
U_g-Wert nach EN 673, in W/m ² K ε _n Wärmedämmschicht 0,03* Sonnenschutz oben	1,2***	0,7***
g-Wert_{Glas} nach EN 410 ε _n Wärmedämmschicht 0,03* Sonnenschutz oben	0,55	0,47
g_{total}-Wert** nach EN 13363-2, Folie geschlossen abhängig vom Folientyp	0,12 - 0,03	0,11 - 0,03

* Emissivität ε_n Wärmedämmschicht 0,03

** In Abhängigkeit des verwendeten Materials können sich systembedingte Abweichungen in den Werten ergeben

*** Werte sind abhängig vom Neigungswinkel

Alle Funktionswerte Wärmeschutz, Sonnenschutz / Beschattung etc. wurden nach den gültigen Normen ermittelt. Die strahlungsphysikalischen Werte haben eine Toleranz von ± 3%. Dieses Produktdatenblatt ist Eigentum von Glastec und nur mit den jeweiligen Berechnungen, Prüfzeugnissen und technischen Unterlagen zum ISO-Roll Sonnenschutz-Rollo im Isolierglas gültig. Sämtliche Angaben beziehen sich auf Berechnungen, Messungen oder Prüfungen der vorgegebenen Prüfgrößen. Bei Abweichung von den Prüfaufbauten und -größen können sich diese Werte ändern.

Sonderformen
Rand- und Motorenabdeckungen

Die hier dargestellten Sonderformen des Sonnenschutz- und Blendschutz-Rollos gelten sowohl für den Vertikal- als auch Horizontalbereich. Die grauen Bereiche stellen die Abdeckungen im Motoren- und Randbereich dar, wobei die äußere ESG-Scheibe mit einem Siebdruck versehen und die innere Scheibe mit einer Spezialfolie beklebt wird. Die Farbauswahl beschränkt sich auf eine Annäherung an RAL-Töne. Die exakte Festlegung der Farbtöne ist mit Glastec abzuklären.

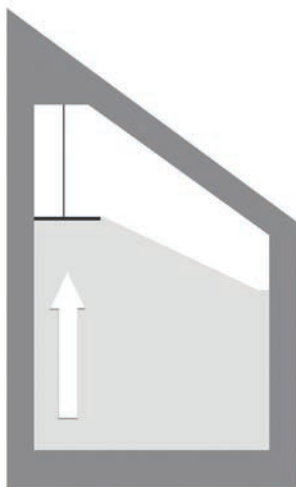

schräge Kante

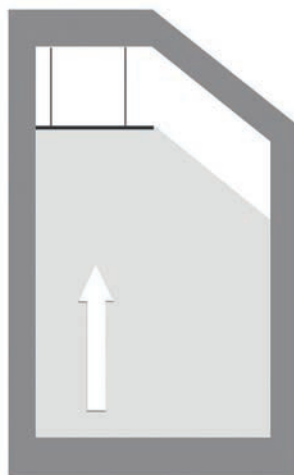

schräge Ecke

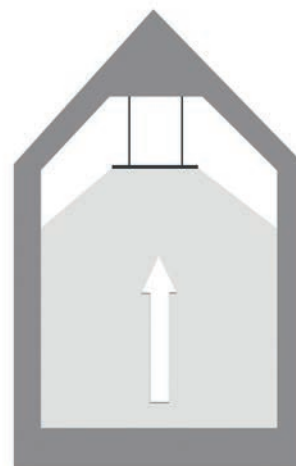

zwei schräge Ecken

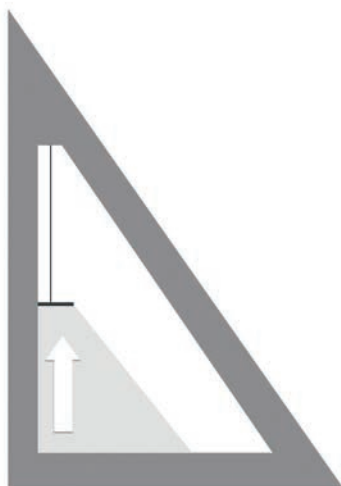

rechtwinkliges Dreieck

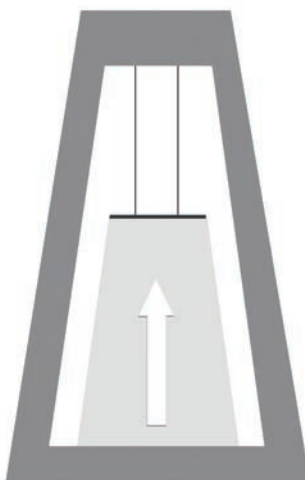

Trapez

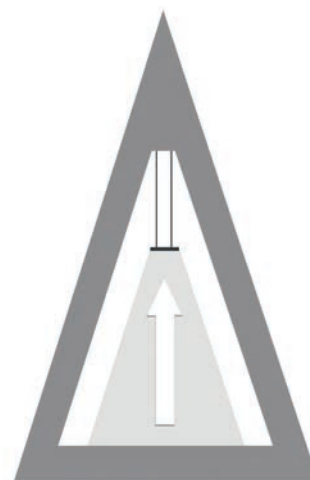

Dreieck

Pfeile geben die Laufrichtung des Sonnenschutz- und Blendschutzrollos an. Weitere Formen auf Anfrage.

ISO-Roll

Das Sonnenschutz-Rollo im Isolierglas

Elektrischer Anschluss

Beschreibung

Bei allen Ausführungen von ISO-Roll besteht das Anschlusskabel aus einer ca. 200 mm langen 2x0,14 mm² PVC-Litze, die seitlich an der Isolierglasscheibe herausgeführt wird. Das Öffnen bzw. Schließen des Sonnenschutz-Rollos erfolgt durch Umpolen.

Öffnen: rot +
schwarz -

Schließen: rot -
schwarz +

Vertikale ISO-Roll-Scheiben Fenster, Fassade (Abb. 1)

Ein Motor bewegt das Sonnenschutz-Rollo auf bzw. ab. Die Abschaltung erfolgt in der oberen Endlage mittels eines elektronischen Überlastschalters, in der unteren Endlage mit einem Mikroschalter.



Abb. 1 Vertikal - ISO-Roll

Horizontale ISO-Roll-Scheiben Glasdach, Dachverglasung, Schrägverglasung (Abb. 2)

Jeweils ein Motor ist für die Auf- bzw. Abbewegung zuständig, wobei die Endlagenabschaltung in beiden Richtungen durch Mikroschalter erfolgt. Eine zusätzliche Polyswitch-Sicherung schaltet bei diesem Scheibentyp bei Strömen ab 0,3 A die Motoren aus Sicherheitsgründen ab. Diese Sicherung schaltet sich nach zehn Sekunden Spannungsabschaltung immer wieder selbstständig ein.

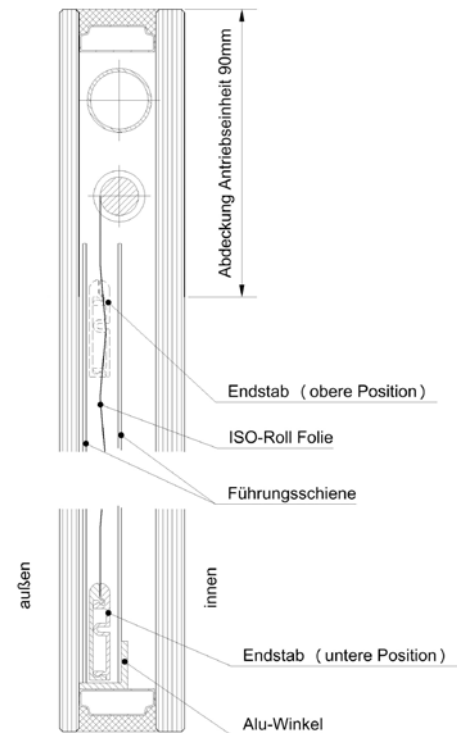

Abb. 2 Horizontal - ISO-Roll

Anschlussdaten

Eingangsspannung: 24 Volt Gleichspannung (SELV (Abb. 3))
max. Spannungsabweichung: -1 / +2V
max. Eingangsstrom je Rollo: 0,25 A
max. eff. Restwelligkeit (Ausgang Netzteil): 2%
Spannungsfreischaltung: nach max. 250 Sekunden (Abb. 4)

ISO-Roll

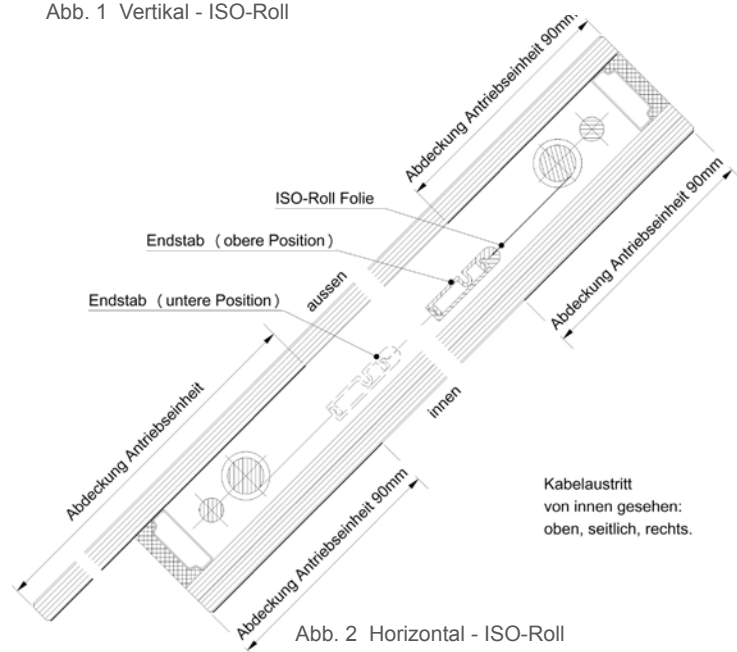
Das Sonnenschutz-Rollo im Isolierglas

Elektrischer Anschluss
ISO-Roll

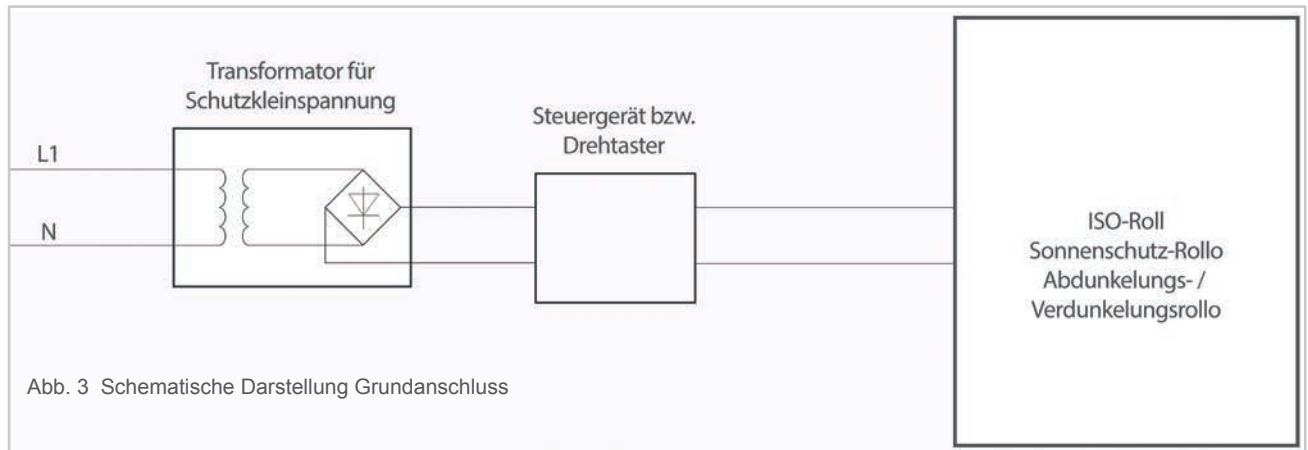

ACHTUNG: ISO-Roll darf nur mit Schutzkleinspannung „safety extra-low voltage“ (SELV) betrieben werden. Außerdem muss eine Spannungsfreischtaltung vorhanden sein.



Aufgrund der Spannungsfreischtaltung dürfen keine Schalter bzw. Steuerungen verwendet werden, bei denen am Rollo ständig Spannung anliegt. Die vorgeschriebene Spannungsfreischtaltung kann z.B. mit dem Gruppensteuergerät Art.-Nr. 111101 erfolgen.

HINWEIS: Der elektrische Anschluss muss nach geltenden VDE-Bestimmungen, insbesondere der DIN VDE 0700/ 0100 und den Vorschriften der örtlichen EVU sowie UVV erfolgen. Die Zuschaltung der Betriebsspannung darf erst nach erfolgter Montage und Anschluss aller Leitungen und Geräte erfolgen.

Art der zu verwendenden Kabel sowie Leitungslängen

In der Konstruktion der Fassade oder Dachverglasung / im Glasdach müssen Silikonkabel mit einem Querschnitt von mindestens $2 \times 0,5 \text{ mm}^2$ verwendet werden. Außerhalb der Konstruktion können andere, dem vorgeschriebenen Kabelquerschnitt entsprechende Kabel verwendet werden. Ein Richtwert für die maximale Leitungslänge ist bei $2 \times 0,5 \text{ mm}^2$ Kabeln 15 m, bei einer Anzahl von maximal 10 Rollos. Durch höhere Leitungsquerschnitte können die Leitungslänge und maximale Anzahl der Scheiben entsprechend erhöht werden. Es muss dabei aber immer gewährleistet sein, dass die geforderte Spannung von 24 Volt an jedem Rollo anliegt.

Anschluss ISO-Roll Isolierglasrollo in Fassade / Glasdach

1. Die Aderenden des in der Konstruktion verlegten Silikonkabels und des Kabels an der ISO-Roll-Scheibe abisolieren.
2. Je ein ca. 30 mm langes Schrumpfschlauchstück über jede Ader des Kabels führen.
3. Mittels Quetschklemmen (z.B. Aderendhülsen) die einzelnen Adern des einen Kabels mit den entsprechenden Adern des anderen Kabels verbinden (rot mit rot, schwarz mit schwarz).
4. Schrumpfschlauch über jede Quetschverbindung schieben und mit einem Heißluftföhn aufschumpfen. Die Silikonkabel werden dann einzeln zum Steuergerät bzw. Netzgerät weitergeleitet. Werden Kabel in Klemmdosen zusammengefasst, um einzelne Gruppen zu bilden, wird analog verfahren.

Elektrischer Anschluss
ISO-Roll

Hinweis zur Messung des Isolationswiderstands

Nach DIN VDE 0100 Teil 610 (Errichten von Starkstromanlagen mit Nennspannungen bis 1000V / Prüfungen, Erstprüfungen) ist bei SELV-Spannungen, wie von Glastec vorgeschrieben, eine Messgleichspannung von 250 Volt vorgesehen. Diese darf aufgrund der verwendeten elektronischen Bauteile nicht überschritten werden. Der minimale Isolationswiderstand beträgt laut Norm 0,25MΩ.

ACHTUNG: Eine Messung des Isolationswiderstandes zwischen den beiden Leitern des Anschlusskabels der Scheibe führt zur Zerstörung der elektronischen Bauteile von Rollo und Scheibe.

Netzunabhängiger Probelauf

Sowohl vor als auch nach der Verglasung bzw. vor dem Anschluss an eine Steuerung ist ein netzunabhängiger Probelauf vorzunehmen und im Abnahmeprotokoll zu dokumentieren.

Abnahmeprotokoll

Nach erfolgter Montage muss, um die Gewährleistungs- und Garantiebestimmungen zu erfüllen, ein von dem einbauenden oder den Elektroanschluss vornehmenden Unternehmen oder im Fall des Selbsteinbaus / Selbstanschlusses vom Bauherrn mit Stempel/Unterschrift versehenes vollständig ausgefülltes Abnahmeprotokoll an Glastec gesandt werden. Liegt das Abnahmeprotokoll nicht vor, bitte mit dem Lieferanten in Verbindung setzen.

Mögliche Fehler und deren Ursache

Problem	Ursache	Lösung
Nach 250 Sekunden fließt immer noch Strom	Spannungsfreischaltung funktioniert nicht	Spannungsfreischaltung überprüfen
Rollo bewegt sich nicht	An der Scheibe liegt keine Spannung an	Spannung an der Scheibe nachmessen, falls keine Spannung vorhanden oder diese zu gering ist, Verkabelung überprüfen
In einer Gruppe laufen einige Rollos auf und andere ab	Anschlusskabel einiger Scheiben vertauscht	Polung der Anschlusskabel bei den betroffenen Scheiben vertauschen
Horizontal ISO-Roll läuft sehr langsam bzw. bleibt stehen	Spannung an der Scheibe zu gering	Spannung am Scheibeneingang messen bei zu geringer Spannung, diese erhöhen bzw. Leitungsquerschnitte überprüfen
Vertikal ISO-Roll bleibt beim Auffahren stehen	Spannung an der Scheibe zu hoch	Spannung am Scheibeneingang nachmessen, bei zu hoher Spannung diese heruntersetzen
Vertikal ISO-Roll schaltet in der unteren Endlage nicht ab	Durch eine Biegung der Scheibe wird der untere Endlagenschalter nicht erreicht	Kundendienst verständigen
Vertikal ISO-Roll schaltet in der oberen Endlage nicht ab	Rollo hat in unterer Endlage nicht abgeschaltet und sich in der entgegengesetzten Richtung aufgerollt, wodurch die elektrische Abschaltung nicht mehr funktioniert	Kundendienst verständigen

WICHTIGER HINWEIS

Diese Technische Richtlinie ist Bestandteil aller Angebote und Verträge über Lieferungen und Leistungen von Glastec, auch wenn bei künftigen Geschäftsbeziehungen eine Bezugnahme nicht mehr ausdrücklich erfolgen sollte. Sie gilt nur für Glastec-Isoliergläser, welche in Fenster-, Fassaden- und Dachkonstruktionen aus erprobten und üblichen Materialien/Profilen im Hochbau eingebaut werden. Die genaue Einhaltung dieser Technischen Richtlinie ist Voraussetzung für die Gewährleistung/Garantieleistungen von Glastec.

Auszug Referenzliste

Kliniken & Gesundheit

- Klinikum Darmstadt
- Medical Park Loipl / Bischofswiesen
- Universitätsklinikum, Würzburg
- Krankenhaus St. Josef, Braunau
- Sankt-Johannes-Hospital, Dortmund
- Klinikum rechts der Isar, München
- Berufsgenossenschaftliches Universitätsklinikum Bergmannsheil, Bochum
- Universitätsklinikum Leipzig
- Kantonspital Aarau
- Alten- und Pflegeheim „Im Sonnengarten“, Tannhausen
- Alten- und Pflegeheim Oberviechtach

Bildungseinrichtungen, Schulen & Kindergärten

- Comenius-Schule, Potsdam
- Albert-Schweizer-Schule, Lehrte
- „Super C“, RWTH Aachen
- GGS Karlschule, Bonn
- Ludwig-Maximilians-Universität (LMU), München
- Viscardi Gymnasium, Fürstenfeldbruck
- Gymnasium Hilpoltstein
- Heinrich-Hertz-Europakolleg, Bonn
- Doktor-Eisenbarth-Schule, Oberviechtach
- Staatliche Feuerweherschule Regensburg
- Max-Born-Gymnasium, Backnang
- Grundschule an der Limesstraße, München
- Montessorischule Erlangen
- Klenze Gymnasium, München
- Familienzentrum Kindergarten „Traumland“, Hückelhoven
- Heinrich-Heine-Gymnasium, Dortmund
- Julius-Ambrosius-Hülße-Gymnasium
- Ildefons Herwegen Gemeinschaftsgrundschule, Köln
- Kinderhaus „Spatzennest“, Spardorf
- Gottfried Kinkel Grundschule, Bonn
- Nymphenburger Schulen, München
- KITA Laurentius, Berlin

Öffentliche Einrichtungen

- Sieg Carré Bahnhof, Siegen
- Sporthalle Hanau
- TÜV Süd AG, München
- Finanzamt Traunstein

Auszug Referenzliste

- **Öffentliche Einrichtungen**
- Stadtbibliothek Freising
- Rathaus Unterschleißheim
- Alte Post, Memmingen
- Museum Kunstpalast, Düsseldorf
- Kasino Bundesrechnungshof, Bonn
- Haus Lennartz Museum, Heinsberg
- Rathaus Bernau am Chiemsee
- Theater im Palais, Graz

- **Gewerbe & Büros**
- Landesinnungsverband des Dachdeckerhandwerks, Potsdam
- Evelin Brandt Mode GmbH, Berlin
- D.O.C.K – Port-Event-Center (PEC), Düsseldorf
- Aldi Markt Süd, Mülheim a. d. Ruhr
- Barbarossa Center, Köln
- Sieg Carré Bahnhof, Siegen
- Mainova, 2. BA, Frankfurt/Main
- H&M Filiale, Offenburg
- Roche Diagnostics, Penzberg
- WEKO Einrichtungshaus, Rosenheim
- Yachten Meltl, Bernau am Chiemsee
- Raiffeisenbank im Oberland eG, Miesbach
- Kreissparkasse Mühldorf/Inn
- AOK Gesundheitskasse, Freising
- Astra Platform Services (APS), Unterföhring
- Neue Balan, München
- Volksbank BraWo, Gifhorn
- Fritsch Bäckereimaschinen, Markt Einersheim
- Kesselhaus, Offenburg
- „Perfactum“, Rosenheim
- Immobilienverwaltung Fellmeden, Hagen
- Allgäu Stern Hotel, Sonthofen
- Gut Sossau, Ativo Beteiligungs GmbH & Co. KG
- Kreissparkasse Garmisch-Partenkirchen

- **Privatbauten, Wintergarten**
- Penthouse, Oberhausen
- Villa Bauwens, Köln
- Dachgeschossausbau, München
- Haus am Schloss, Mainz
- Weitere private Bauobjekte und Wintergärten in Deutschland und im europäischen Ausland